

Activiteitenvereniging

De Meerpaal



Middenmeer

Van de voorzitter

Beste lezers,



Het einde van het seizoen nadert, de zomer lonkt. De competities worden zo goed en zo kwaad als het kan afgemaakt nu corona niet langer alles blokkeert. Voor zover winnaars kunnen worden aangewezen in de verschillende clubs zullen prijsjes worden uitgedeeld op *onze slotmiddag, vrijdag 13 mei*. Bij deze gelegenheid krijgen de vier competitieleiders vóór de pauze het woord. De één doet het vrij nuchter en onderkoeld, de ander maakt er echt een showtje van. Maar ieder doet het op eigen wijze, met respect naar de spelers. Na de pauze krijgt Roel (al jaren) het woord om namens het bestuur de vele vrijwilligers, die diverse taken uitvoeren, te bedanken met een kleine attentie. Zelf zal ik helaas schitteren door afwezigheid waardoor ook vóór de pauze de verschillende leiders door de interim voorzitter zullen worden aangekondigd. Mag de voorzitter afwezig zijn bij een activiteit die het bestuur zelf vaststelt? Ik probeer het zoveel mogelijk te voorkomen maar soms heb je “botsende belangen” en moet je toch een keuze maken. Uiteraard kunnen medebestuurders dit oplossen. In de praktijk is het vaak onze nestor Roel die deze verantwoordelijkheid op zich neemt. Bij voorbaat dank Roel.

Maar eerst is er op *29 april de algemene ledenvergadering (ALV)*. (Ik gok er op dat u dit nieuwsblad nog net te voren te lezen krijgt.) Na de korte ALV in oktober 2020 en de zeer aangepaste - met stemformulieren - in september 2021, kunnen we nu de ALV weer gewoon aan het eind van het verenigingsjaar houden. Vaak onderschat en slecht bezocht. Veel leden vinden het beleid wel best en geloven de financiële verantwoording ook wel. Saaie boel, een verloren middag. Maar een ALV is echt van groot belang. De vergadering beoordeelt het werk van het bestuur. Bij een voldoende worden we gedechargeerd. De ALV verklaart daarmee dat de bestuurders hun taak naar behoren hebben verricht en ontlasten hen van aansprakelijkheid over het afgelopen jaar. Om iedereen te bewaren voor een middag met alleen tekst en cijfertjes wordt na afloop de dag besloten met een muzikale wereldreis. Onze toetsenist Albert speelt voor ons. Hij heeft een quiz gemaakt waarvan de antwoorden door de muziek te vinden zijn. Hij legt het natuurlijk haarfijn uit. Maar neem een pen mee. Er zijn ook nog een paar leuke prijzen beschikbaar gesteld.

Na een mooie maart maand hebben we in april toch ook al weer meerdere mooie dagen gehad. Zulke dagen nodigen uit om lekker naar buiten te gaan. De “fietsclub” die in het pre-corona-tijdperk eens in de maand een mooie tocht organiseerde is helaas min of meer ter ziele gegaan. Toch wil ons bestuurslid Jenne nog een poging wagen om in de komende zomermaanden vier keer een mooie tocht te maken. Het twee jaar geleden gemaakte plan om elders in de provincie te gaan fietsen is losgelaten, hij blijft hier in de regio. Om dit te organiseren is Jenne heel hard op zoek naar een mede fietser. De route moet vooraf worden verkend en er moet op de route een plek worden gevonden voor een versnapering of opkikker. Heb je zin Jenne hiermee te helpen, bel hem dan even op.

Groet, Bert

Bloed prikken

Op maandag, woensdag en vrijdagochtend komt Starlet in Het Posthuis bloed prikken, doorgaans van 9:15 tot 9:45 uur, en **alleen op afspraak.**

Afspraak via de website Starlet DC of bel 085-773 67 36.

Mondkapje verplicht.

Thuis prikken kan alleen als uw zorgverlener dat regelt met Starlet.

Zie ook www.starlet-dc.nl

STARLET



Onze bezorgers

Mevr. L. van Lunsen-de Looff

Tel: 0227-503725 Ir. Lelystraat, Bree-
straat, Eikenlaan, Ir. Wortmanstraat,
Prof. Lorentzstraat Beukenlaan,
Hazelaarlaan en Kastanjelaan.

Dhr. J. Terpstra

Tel: 0227-501431 Poststraat, Toren-
straat, Havenstraat en Kerkring.

Dhr. A.T. Olthof

Tel: 0227-502083
Berkenlaan, Lijsterbeslaan, Plataan-
laan en Dr. Lovinkstraat

Mevr. A. Guijt-Modder

Tel: 0227-501031
Wilgenlaan, Lindelaan en Elzenhof

Dhr. H. van Schaik

Tel: 0227-501729 Leeuwetand,
Schorrekruid, Zeeaster, Stevinstraat,
Leeghwaterstraat, Kamille en
Brugstraat

Dhr. J. van Scheijen

Tel: 0227-501727
Buitengebied en Schelpenwijk

Dhr. J. Schipper

Tel: 0227-501028 Dr. Colijnstraat,
Dr. Hoogkamerlaan, Esdoornlaan,
Prof. Ter Veenweg, Meidoornlaan en
Kroonwaard



Bibliotheek

Elke **vrijdag** in de **even weken**

is de bibliotheek in het Posthuis
geopend **van 10:00 uur tot 11:30 uur.**

Iedereen kan daar boeken lenen en
de keuze is zeer uitgebreid.

Voor meer informatie kunt u contact
opnemen met Mevr. C. de Groot,
tel. 0227-501630



Data activiteiten

Inloopochtend: elke eerste en derde
donderdag van de maand.

Repaircafé: elke derde donderdag van
de maand.
Beide van 10:00—12:00 uur

Algemene informatie

Activiteitenvereniging 'De Meerpaal'
Posthuis
Poststraat 16,
1775 AW Middenmeer

Rabobank: **NL44 RABO 0306 7392 59**

Bestuur

Voorzitter Bert Olthof

Tel: 0227-502083
a.t.olthof@quicknet.nl

Secretaris Albert Bloemendaal

Tel: 06-17112821
aj.bloemendaal@quicknet.nl

2^e Secretaris Corry de Groot-
de Kroon

Tel: 0227-501630
thijsencorry@quicknet.nl

Penningmeester Roel Willemse

Tel: 0227-501037
roel-martha@hotmail.com
Rabobank: **NL44 RABO 0306 7392 59**

Algemene bestuursleden

Jenne van der Tuin

Tel: 06-18680921
jenne.tuin@gmail.com

Adrie van Beekveld

Tel: 06-27102365
sonjadrie@ziggo.nl

Tona de Haan-van Rossum

Tel: 0227-501965
albertentona@hotmail.com



Contributie

De contributie voor de Activiteitenvereniging bedraagt € 20,00 per persoon per jaar.

Redactie Nieuwsbrief

Albert Bloemendaal

Tel: 06-1711 2821
aj.bloemendaal@quicknet.nl

Hugo Rink

Tel: 0227-502101
rinkblok@hotmail.com

Drukwerk: Henk van Rooden

info@henkvanrooden.nl

**Kopij s.v.p. inleveren vóór
de 22^e van de maand.**

**Wekelijkse activiteiten en
contactpersonen**

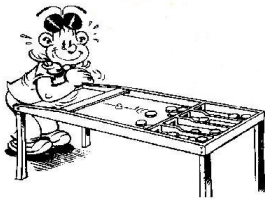

SJOELEN

Dinsdag **13:30-15:45 uur**
Mevr. J. Zwart-Roosien 0227-501908

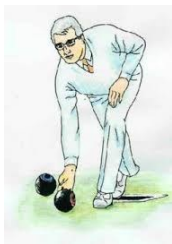

KOERSBAL

Donderdag **13:30-16:30 uur**
Mevr. I. Vreman 0227-501400
Dhr. J. van der Tuin 06-18680921



BILJARTEN

Groep A

Dinsdag + Vrijdag **13:00-17:00 u.**
Dhr. Jan Stam 06-338 19 688

Groep B

Maandag + Woensdag **13:00-17:00 u**
Dhr. Henk Pas 0227 - 502345



KEEZEN

Twee keer in de maand kunt u op maandag gezellig
deelnemen aan dit leuke bordspel.

Aanvang is 13:30 uur en het Keezen wordt begeleid door Anneke Glas en Riet Tiggeloove.

Informatie kunt u opvragen bij Riet, tel. 0227-501344



LET OP !!!!
GEWIJZIGDE TIJDEN BIBLIOTHEEK



Annette Prins

Afra de Vries

Fysiotherapie Middenmeer

Tel. 0227-501283 / Website: Fysiotherapiemiddenmeer.nl / email: info@fysiotherapiemiddenmeer.nl

GARAGEBEDRIJF
AVA
André van Andel

Tank de clubkas vol met...

AVIA
clubsparen

*Samen sneller
sparen!*

Doe mee als je je club een warm hart
toedraagt en vraag de gratis clubspaarkaart
vandaag nog aan! Kijk voor meer informatie
op www.aviamarees.nl of mail naar
clubsparen@aviamarees.nl

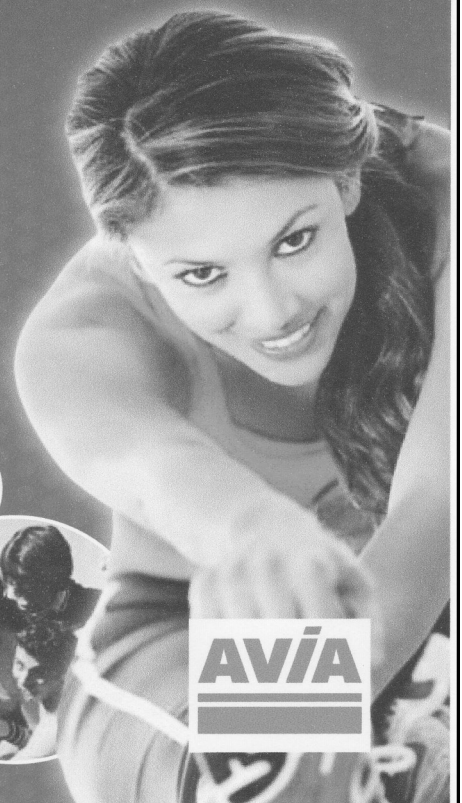

Lastige voeten? Onze schoenen zijn een verademing!



- pijnlijke voeten of tenen • doorgezakte voeten • hamer of klauwtenen • reuma • jicht • artrose
- diabetes • Parkinson • oedeem • neuropathie • hielspoor • hielpijn • klapvoet • hallux valgus
- knobbel bij grote teen • brede voeten • vermoeide voeten • likdoorns • stabiliteitsverlies • etc.



"de schoenen van Jan"[™]
aangemeten bij ú thuis!

Jan van Ede - podoloog & voetkundig adviseur

Podologie &
aanmeten aan huis
van comfort-, diabetici-,
semi-orthopedische
en wandelschoenen

Bel nu voor een afspraak bij ú thuis: 06 511 70 200

jan@janvanede.nl www.deschoenenvanjan.nl

De Contributie voor onze vereniging is slechts € 20,00 per persoon/per jaar, inclusief de maandelijkse Nieuwsbrief.

Rekeningnummer: NL44 RABO 0306 7392 59

De oplossing van de puzzel in onze vorige Nieuwsbrief was:

"Misschien verwacht maar de oplossing is geen april grap"

Er zijn 12 goede oplossingen ontvangen en de winnaar vermelden we op pagina 22.



Beste AVIA club spaarders,

Hierbij laat ik u weten dat wij met zijn allen nu al gespaard hebben:

7.958 punten = € 159,16

geweldig toch, ga zo door mensen

Roel Willemse, penningmeester

PIERCING STUDIO HOLLANDS KROON

THE ART OF PIERCINGS

(BODY) PIERCINGS, GAATJES
SCHieten EN WEBSHOP

Op afspraak geopend, ook 's avonds en in het weekend!
GGD goedgekeurd.

Schorrekruid 2 · Middenmeer · www.theartofpiercings.nl

06 41 555 001 / 0227 - 23 41 41

Klaverjasvereniging 'NIET ZONDER STRIJD'

(opgericht in 1958)

Wij zijn op zoek naar nieuwe (reserve)leden.

We kaarten om de week op maandag in 'de Meerbaak' te Middenmeer en beginnen om 19:30 uur.

Het nieuwe seizoen staat gepland van maandag **12 september 2022** t/m **17 april 2023**.

Heeft U interesse om gezellig bij ons te klaverjassen of wilt u meer weten, neem dan contact op met:

- Geesje Woldring telefoon: 0227-609826
- Hans Roelofsen telefoon: 0227-501292.

Hopelijk tot ziens



Rijbewijskeuring voor 75+

Daarvoor kunt u terecht op diverse plaatsen in de Kop van Noord Holland. Vroegtijdig aanmelden is aan te bevelen omdat de verwerking en beoordeling van het e.e.a. veel tijd in beslag kan nemen. Wij raden u aan om minimaal 4 maanden voor het verlopen van uw rijbewijs dit aan te vragen.

Leden van Omring hebben voordeel, voor een afspraak kunnen zij bellen met Omring op telefoonnummer 088-2068910.

Niet-leden melden zich aan via telefoonnummer 085-0180800 of via de website www.rijbewijskeuringsarts.nl Hiermee voorkomt u dure kosten.



CEEMSKRANT.NL



Algemene Ledenvergadering

Vrijdag 29 april a.s. aanvang 14:00 uur

Heeft u onze Nieuwsbrief per abuis niet ontvangen, laat het dan even weten aan onze coördinator voor de bezorging:

Jan Dimmers
tel. 06-222 00 113

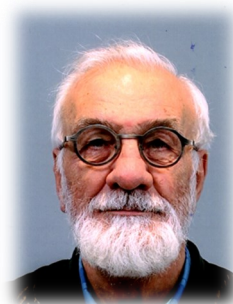

UITNODIGING VOOR DE ALGEMENE LEDENVERGADERING.

Op vrijdag 24 april 2020 in het Posthuis, aanvang 14.00 uur.
Poststraat 16, 1775 AW Middenmeer.

AGENDA:

1. Opening door voorzitter Bert Olthof.
2. Vaststellen van de agenda.
3. Mededelingen van het bestuur.
4. Invoering Statuten en Huishoudelijk Reglement *****
5. Notulen van de jaarvergadering van 3 mei 2019.
5. Verslag van de penningmeester.
6. Verslag kascontrole commissie door Riet Tiggeloove en Martien v/d. Velde.
7. Verkiezing reserve kascontrole lid, reglementair aftredend is Martien v/d. Velde.

Pauze

8. Bestuursverkiezing, reglementair aftredend Corrie de Groot, 2e secretaris en Jenne v/d. Tuin, bestuurslid. Beide zijn herkiesbaar. **
9. Rondvraag
10. Sluiting door de voorzitter.

** kandidaten voor deze functies kunnen zich melden bij het bestuur tot aanvang van de vergadering.

***** Zie bladzijde 18 t/m. 20 van deze Nieuwsbrief

Na de vergadering een gezellig samenzijn met een spelletje, een hapje en een drankje.

het bestuur



U KOMT TOCH OOK ?



Digitale hulp Middenmeer



Heeft u bij het gebruik van uw laptop, tablet of smartphone een vraag?

Voorheen kon u eens in de twee weken daarvoor terecht bij het Digitale Inloopspreekuur in 'De Kroon' in Middenmeer.

Er is nu gekozen voor een andere manier om hulp te kunnen bieden. U kunt bellen naar 0227-502003.

Noem uw vraag, en er wordt dan een afspraak gemaakt. We kunnen bij u thuis komen, of we spreken af in 'De Kroon'.



Gert Jan, Andries en Fenny komen u graag helpen!



FIETSEN WEER VAN START

Met ingang van komend voorjaar staan er weer een aantal aantrekkelijke fietstochten op het programma.

Vertrek vanaf het Posthuis, telkens om 13:00 uur.

Hoewel aan de exacte routes nog volop wordt gewerkt, zijn de data al bekend, hieronder staan deze vermeld.

Voor nadere informatie kun je bellen met Jenne v/d. Tuin, telefoonnummer 06 18 68 09 21.

18 mei, 15 juni, 20 juli en 17 augustus

Plastic doppen sparen

Even ter informatie voor de trouwe doppenspaarders, de opbrengst van het jaar 2021 is € 46.120

Ook al komen er misschien door de statiegeld op kleine flesjes minder dopjes binnen, alle beetjes helpen! Overigens maakt de flessenautomaat geen verschil of er wel of geen dop op zit! Wel moet de wikkel er om zitten! Het statiegeld van frisdrankflessen van 1 of 1½ liter wordt gewoon uitgekeerd met of zonder dop. Of dit ook bij kleine flesjes het geval is valt te proberen.

De opbrengst wordt in samenspraak met het Blindengeleidehondenfonds nu ook besteed aan mensen met een lichamelijke- posttraumatische- of ziekte gerelateerde beperking.

Alle spaarders heel erg bedankt dat u volhoudt!



S.A.W. SENIOREN - REGIO WERINGERMEER - KLAVERJASCOMPETITIE 2021-2022

Datum: 11 maart 2022		"ONS TWEEDE THUIS" IN SLOOTDORP						PUNTIEN-TOTAAL:	EIND-STAND:	AANTAL MARSEN:
Ronde nr.:		1	mars	2	mars	3	mars			
19	Albert Wittink	2032		1534		2049		5615	1	
11	Dick Zuidema	1584		1598		1839	1	5021	2	
16	Sjoerdje Dam	1476		1658	2	1790	1	4924	3	3
6	Riet Tiggeloove	1302		1859		1707		4868	4	
12	Hans Roelofsen	1456		1524		1790	1	4770	5	1
2	Bert Lauret	1660		1859		1245		4764	6	
1	Piet Raven	1532		1484		1745		4761	7	
17	Jan Dimmers	2032		1520	1	1193		4745	8	1
3	Lenie Cardol	1228		1614		1839	1	4681	9	1
24	Louis Reijers	1652		1414		1594		4660	10	
13	Piet Groen	1470		1408		1745		4623	11	
7	Gonnie Leijten	1584		1614		1423		4621	12	
20	Rinie Ruuydaal	1038		1520	1	2049		4607	13	1
10	Mevr. Zuidema	1660		1183		1707		4550	14	
22	Anneke Glas	1652		1548		1268		4468	15	
4	Willem Schippers	1456		1658	2	1352	2	4466	16	4
21	Sofie Moet	1270		1548		1594		4412	17	
9	Ruud Holzmann	1470		1484		1417		4371	18	
5	Willem Otter	1532		1408		1417		4357	19	
8	Addie ten Kloeze	1476		1524		1352	2	4352	20	2
15	Ineke de Majer	1228		1598		1423		4249	21	
23	Henk Staal	1270		1414		1268		3952	22	
18	Eddy van de Kooi	1038		1534	1	1193		3765	23	1
14	Sjouk Groen	1302		1183		1245		3730	24	
25										
26										

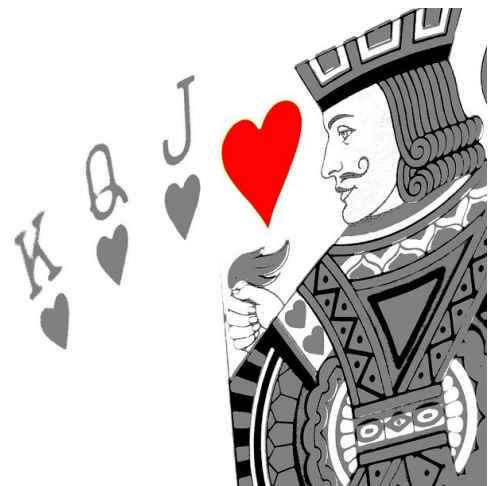

Regiokampioenschappen Klaverjassen uitslag 2021-2022

	KREILEROORD	pnt.	mars
1	Bert Lauret	4761	
2	Lenie Cardol	4764	
3	Piet Raven	4681	
4	Jeanette Van Haafden	4466	
	TOTAAL:	18672	0

	KREILEROORD	pnt.	mars
	Piet Raven	4750	
	Bert Lauret	4954	
	Lenie Cardol	4025	
	Willem Schippers	4889	
	TOTAAL:	18618	0

	KREILEROORD	pnt.	mars
	Jeanette van Haafden	4956	2
	Gerard van de Velde	4164	2
	Lenie Cardol	4932	2
	Willem Schippers	3885	1
	TOTAAL:	17937	7

	KREILEROORD	pnt.	mars
	Lenie Cardol	4956	2
	Jaenet van Haafden	4164	2
	Piet Raven	4932	2
	Willem Schipper	3885	1
	TOTAAL:	17937	7

	KREILEROORD	pnt.	mars
	Gonnie Leijten	4694	1
	Riet Tiggeleove	4310	2
	Willem Otte	4839	2
	Addie ter Kloetze	3888	1
	TOTAAL:	17731	6

	KREILEROORD	pnt.	mars
	Riet Tiggeleove	4694	1
	Willem Otter	4886	2
	Addie ten Kloetze	4628	0
	Bert Olthof	4309	2
	TOTAAL:	18932	5

	KREILEROORD	pnt.	mars
	Ruud Holzmann	4636	0
	Bertus Juurlink	4688	1
	Kees Kuiper	4335	1
	Jelle Bil	3853	0
	TOTAAL:	17512	2

	KREILEROORD	pnt.	mars
	Ineke de Maaier	4018	0
	Louis Rijers	5203	3
	Henk Staal	4566	0
	Dick Visser	3557	0
	TOTAAL:	17344	3

	MIDDENMEER	pnt.	mars
	Willem Otter	4357	
	Riet Tiggeleove	4868	
	Gonnie Leijten	4621	
	Addie ten Kloetze	4352	2
	TOTAAL:	18198	2

	MIDDENMEER	pnt.	mars
	Riet Tiggeleove	4738	1
	Gonnie Leijten	4882	1
	Willem Otter	4975	1
	Addie ten Kloetze	4233	
	TOTAAL:	18828	3

	MIDDENMEER	pnt.	mars
	Ruud Holzmann	3994	
	Bart de Jong	4056	
	Berend Zuidema	5301	
	Bertus Juurlink	4309	
	TOTAAL:	17660	

	MIDDENMEER	pnt.	mars
	Louis Reijers	5514	3
	Eddy van der Kooi	4646	1
	Ineke de Maaier	3678	1
	Sjoerdje Dam	5387	2
	TOTAAL:	19225	7

	MIDDENMEER	pnt.	mars
	Sjoerdje Dam	5514	3
	Fia van Oefelen	4646	1
	Piet Groen	3678	1
	Sjouk Groen	5387	2
	TOTAAL:	19225	7

	MIDDENMEER	pnt.	mars
	Ruud Holzmann	4636	0
	Bertus Juurlink	4688	1
	Kees Kuiper	4335	1
	Jelle Bil	3853	0
	TOTAAL:	17512	2

	MIDDENMEER	pnt.	mars
	Ineke de Maaier	4018	0
	Louis Rijers	5203	3
	Henk Staal	4566	0
	Dick Visser	3557	0
	TOTAAL:	17344	3

	MIDDENMEER	pnt.	mars
	Ruud Holzmann	4371	1
	Mevr. Zuidema	4550	
	Dick Zuidema	5021	
	Hans Roelofsen	4770	1
	TOTAAL:	18712	2

	SLOOTDORP	pnt.	mars
	Piet Groen	4623	1
	Sjouk Groen	3730	
	Ineke de Maaier	4249	
	Sjoerdje Dam	4924	3
	TOTAAL:	17526	4

	SLOOTDORP	pnt.	mars
	Wieringerwerf	4070	
	4180	4951	1
	4761	17962	1

	SLOOTDORP	pnt.	mars
	74167	73689	72057
	53884		

	SLOOTDORP	pnt.	mars
	74167	73689	72057
	53884		

	SLOOTDORP	pnt.	mars
	74167	73689	72057
	53884		

	SLOOTDORP	pnt.	mars
	74167	73689	72057
	53884		

	SLOOTDORP	pnt.	mars
	74167	73689	72057
	53884		

	SLOOTDORP	pnt.	mars
	74167	73689	72057
	53884		

1	
2	
3	
4	

KREILEROORD	74167
MIDDENMEER	73689
WIERINGERWERF	72057
SLOOTDORP	53884

1	
2	
3	
4	

Snackbar
“ JAN PATAT ”
Havenstraat Middenmeer



Voor Uw lekkere trek
Onze Snack

0227-503380

0628250983



UITVAARTVERZORGING
Wieringermeer

0227 - 745050

24 uur per dag bereikbaar



Vertrouwd dichtbij én voor iedereen.

uvwm.nl

Van idee naar PCB ontwikkeling.

Uw idee van een elektronische schakeling onze ontwikkelaars helpen u graag. Diverse bouwpakketten excl. voeding vanaf 7,50 euro. (Water Ontkalker).



PCB Service voor Elektronica projecten.

Geen gedoe met chemicaliën. Geen CNC machine nodig. Geen afval op te ruimen . Enkel en alleen maar solderen van de componenten. Ook compleet gebouwd leverbaar. PCB met een professionele uitstaling.

PCB's voor o.a. Modelbouw treinbaan , Afstand besturing schakelaars ,schakelen naar Noodverlichting voorraadkast/meterkast, Storingsmelding, Babykamer / kinderkamer nacht verlichting. Noodverlichting stallen/opslag ruimte. Elektronische Drinkwater Ontkalker

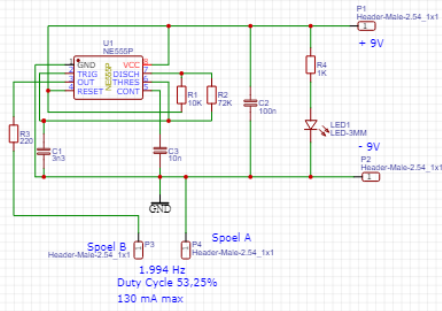

Beide spoelen 20 vmd rond waterleiding tegen gestelde wikkelrichting min 4 cm uit elkaar. Draad gewoon elektradraad van ongeveer 1 mm.

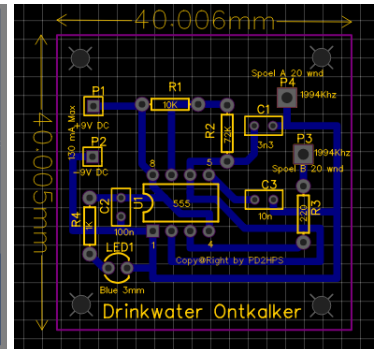

Info : ma t/m do tussen 13:00 en 18:00 uur 06-36065002.

E-Mail : hendrikpas @hotmail.com ook voor een vrijblijvende offerte of van uw eigen ontwerp.



- akkundig
- vertrouwd
- oordelig

Uw persoonlijke bouwmarkt

KlusWijs Medemblik

Nijverheidsweg 6, 1671 GC, T: 0227 - 541 891

KlusWijs Middenmeer

Havenkade 30, 1775 BA, T: 0227 - 501 812

Kruiswoordpuzzel mei 2022

1	2	3		4	5	6		7		8		9	10	11
12				13			14					15		
16					17				18		19			
20					21					22		23		
24				25					26			27		28
		29					30		31			32		
33	34					35		36		37			38	
	39				40				41					
42				43						44		45		46
47									48					
						49		50						
51								52						
						53	54							
55	56				57				58				59	
60				61		62		63				64		
			65		66						67			
68		69		70		71				72				73
		74			75				76					
77	78		79			80		81					82	
83		84		85			86					87		
88					89						90			
91				92		93				94		95		
96								97						

Stuur of mail uw oplossingen **vóór 22 mei** naar Frans Vreman
 Dr. Lovinkstraat 31, of fhj.vreman@quicknet.nl
 Onder de goede inzendingen wordt een pak koffie verloot.

Horizontaal: 1 onnauwkeurig, 7 rekenmiddel, 12 kilte, 13 seintaal, 15 berg op Kreta, 16 koude zomerdrank, 17 vrouwelijke ree, 19 denkbeeld, 20 roem, 21 afkomstig uit Indië, 23 wanneer, 24 vaartuig (afk.), 25 boerenplaats, 26 uitstapje, 28 en (Frans), 29 gast aan tafel, 31 vrucht, 33 scheikundig element, 35 Duitse omroep, 37 uitroep van verbazing, 39 tijdvak, 40 een grote afmeting hebbend, 42 jongensnaam, 43 vleesgerecht, 45 tovenares, 47 detailhandel, 48 rug aandoening, 49 kledingstuk, 51 gewapende geleide, 52 deel van een lied, 53 bevel, 55 hard werken (volkstaal), 58 heel graag, 60 onbeholpen persoon, 61 rustig, 64 rekeneenheid voor personeel, 66 rede, 67 mannetjeshond, 68 Oostenrijkse psychiater, 71 dicht, 72 sierplant, 74 hoofd van een moskee, 76 zee-grens, 77 Noord-Holland, 79 stuk hout, 81 kist, 82 platina (symbool), 83 jongensnaam, 85 wiskundig begrip, 87 bos, 88 versiering, 89 zitbad, 90 rondrit, 91 buitenaards verschijnsel, 93 klepper, 95 Bijbelse figuur, 96 adellijke dame, 97 bladgroente,

Verticaal: 1 intellectuele zelfervaring, 2 Scandinavische taal, 3 legendarische Nederlandse schaker, 4 ante meridiem (afk.), 5 hoekschop, 6 sport, 7 geheel van woorden, 8 lichamelijke opvoeding 9 opera van Verdi, 10 Engelse zangeres 11 virtuoos musicus, 14 wintersport- artikel, 18 crèmekleurig, 21 computerdeskundige, 22 bedwelmd, 25 zuilen-gang, 27 bons, 29 verbinding tussen Frankrijk en Engeland, 30 snel (muziek) 32 hij, 34 heilwens, 35 bezitloos, 36 van de, 38 rommel, 40 rond voorwerp, 41 minachtend commentaar, 42 Aziaat, 43 deel van een cruiseschip, 44 voortdurend, 45 kort hevige uitwerking, 46 achterste, 49 serie, 50 klein chemisch afval (afk.), 54 autonavigator, 56 onaangenaam, 57 zot, 58 pausennaam, 59 pleisterkalk, 62 liniaal, 63 vragend voornaamwoord, 65 klassieke damesschoen, 67 kalmte, 68 vereniging van bewonderaars, 69 kippenproduct, 70 ginds, 72 Chinese munt, 73 tochtje, 75 keer, 76 kalken, 78 plaats in het Midden-Oosten, 80 schoeisel, 81 klinkende slag, 82 ingedeelde groep deelnemers, 84 knevel, 86 kilo voltampère, 87 harde klap, 92 niet deelbaar door twee, 94 van de wind afgekeerde zijde.

57	31		70	18		79	23	14	28	77		19	25	
V	92	92	66	40	15	J		16	93	92	20	41	95	2
36	55		86	42	27	65	39	57		92	30			
22	91	2		69	21									



Even voorstellen



Corry de Groot

Ik ben Corry de Groot geboren op 6 juni 1949 in Sijbekarspel als middelste van 3 kinderen.

Op mijn 2^{de} jaar verhuisd naar de Gouw net buiten Aartswoud. Daar heb ik de lagere school doorlopen.

Daarna naar de ULO in Middenmeer op de fiets 11 km. heen en terug. 1 jaar heb ik in Hoogwoud gewoond

en daarna verhuisd naar Middenmeer op mijn 15^{de} jaar. Na de ULO 1 jaar gewerkt op kantoor bij de cooperatie in Slootdorp

en toen als boekhouder bij de chocoladefabriek "Den Hoorn" in Hoorn. Mijn werk bestond uit crediteuren en debiteuren administratie, het bijhouden van de voorraden, archiveren

en ook de afschrijving van de machines. Alle rekeningen van reparaties uitzoeken en op de juiste kaart van de machine boeken. Vaak een hele puzzel.

In juli 1971 ben ik getrouwd met Thijs, In 1972 en 1975 hebben wij 2 zonen gekregen en in 1978 een dochter. Later een poos in de ouderenzorg gewerkt. In 2010 ben ik als vrijwilliger bij de ANBO begonnen maar een paar maanden later al in het bestuur als notulist daarnaast ben ik gastvrouw en heb ik 9 jaar in de reiscommissie gezeten.

In het Posthuis heb ik een bibliotheek opgezet toen de bieb van Middenmeer opgeheven werd. Er kwamen in no time zoveel boeken binnen dat we van 2 kasten naar een hele kastenwand gingen. Mijn hobby's zijn puzzelen, lezen en sudoku's maken. Verder probeer ik de tuin bij te houden wat veel werk is.

Op maandag passen wij op onze 2 kleinzoons van ruim 2 ½ en 1 jaar en genieten volop van ze. Zo nu weten jullie ongeveer wie ik ben en wat ik zoal doe.

De pen geef ik door aan Ineke Vreman.

Belangrijke telefoon nummers

Politie / Brandweer met spoed:

Alarmnummer 112

Gemeente Hollands Kroon:

088-3215000

Activiteiten de Zonnebloem

- 1 juni** Busreis naar Texel
21 sept. Herfstbingo bij v/d. Valk W'werf
14 dec. Bezoek aan Intratuin
Oosterblokker



Bestuursvergaderingen

De komende bestuursvergadering
vindt plaats op :

Dinsdag 16 augustus



Algemene info

BELANGRIJKE TELEFOONNUMMERS

Politie / Brandweer met spoed:

Alarmnummer 112

Gemeente Hollands Kroon:

088-32 15 000

Omring Service

088-20 67 999

Huisartsen:

W. Bouwmans / W. Alderlieste
Oester 31, Middenmeer
0227-501456

J. Breedijk / P. Stuit
Brinkweg 3, Wieringerwerf
0227-602450

Huisartsenpost Hoorn

Ná 17:00 uur en in het weekend
0229-297800

Belangrijke tel. nummers

Blokkeren van bankpassen:

ABN-AMRO - 0900-0024
ING-bank - 020-2288800
RABO bank - 088-7226767

Vanuit het buitenland eerst +31 en
daarna het telefoonnummer zonder
de eerste 0

Techn. dienst 'Posthuis'



Wooncompagnie 0900-2022373
(alléén bij calamiteiten)

Gastvrouwen 'Posthuis'

Corry de Groot
Gonnie Leyten
Ineke Vreman



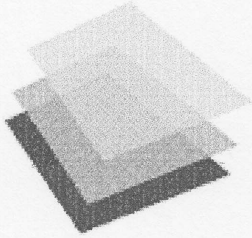

De Jong Middenmeer

Accountants en Belastingadviseurs

Telefoon: (0227) 50 1944
Mail: info@dejong-middenmeer.nl

Brugstraat 42a
Postbus 17
1775 ZG Middenmeer

www.dejong-middenmeer.nl

Jarigen in Mei

Allen van harte gefeliciteerd
namens het bestuur en de leden

- 5 Mw. H. v/d. Tuin-Ebbing
- 9 Mw. A.J. Schotte-Hendriks
- 14 Mw. W.T.E.M. Vreman-Beek
- 15 Dhr. J.T. v/d. Tuin
- 16 Mw. A. Bakker
- 16 Mw. T.M. Rusman
- 17 Dhr. J. Terpstra
- 20 Mw. J. Kooistra-Jansma
- 30 Dhr. J.N.M. Schipper
- 31 Mw. S.H.C. Moet



Winnaar puzzel

Uit de goede inzenders werd door
Jaap Schipper de gelukkige
winnaar getrokken, dat was dit keer:

Wil van Zadel

Van harte gefeliciteerd,
het pak koffie wordt binnen
kort bij u bezorgd.



